

DE

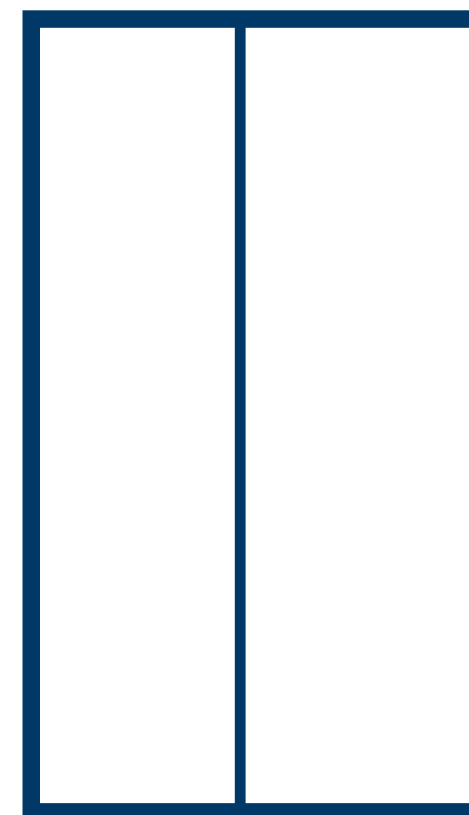

**Kühl-/Gefrierkombination  
Side By Side**

## Bedienungsanleitung



Bitte lesen Sie die  
Bedienungsanleitung sorgfältig  
und verwahren Sie alle  
Dokumente an einen sichern Ort,  
damit sie auch in Zukunft  
greifbar sind

version:002-6-2020



**MODEL: MERS530FGE02G  
MERS530FGF02G**  
[www.midea.com](http://www.midea.com)

## INHALT

1 Sicherheitshinweise.....	1-3
2 Aufbau, Funktionen, Inbetriebnahme.....	4-12
3 Wartung und Pflege .....	12-14
4 Fehler und Fragen.....	14-16
5 Garantie und Kundendienst.....	17

# 1 Sicherheitshinweise

## 1.1 Warnung



Warnung: Feuergefahr / brennbare Materialien

**Das** Gerät ist für den Einsatz in Hausinstallationen und ähnlichen Anwendungen vorgesehen, z. B. in Küchenbereichen für Mitarbeiter in Geschäften, Büros und anderen Arbeitsumgebungen, Bauernhäusern und für Kunden in Hotels, Motels und anderen Wohnbereichen, Übernachtung mit Frühstück, Restaurants und ähnlichen Anwendungen für Einzelhandelsgeschäfte.

**Wenn** das Netzkabel beschädigt ist, muss es vom Hersteller, seinem Kundendienst oder ähnlich qualifizierten Fachmann ersetzt werden, um Gefahren zu vermeiden.

**Bewahren** Sie keine explosiven Gegenstände wie Aerosoldosen mit einem brennbaren Treibmittel in diesem Gerät auf.

**Das** Gerät muss nach dem Gebrauch und vor der Durchführung der vom Benutzer ausführbaren Wartung vom Stromnetz getrennt werden.

**WARNUNG:** Halten Sie die Belüftungsöffnungen im Gerätegehäuse oder in der eingebauten Struktur frei von Hindernissen.

**WARNUNG:** Verwenden Sie keine mechanischen Vorrichtungen oder andere als die vom Hersteller empfohlene Mittel, um den Abtauvorgang zu beschleunigen.

**WARNUNG:** Beschädigen Sie den Kältemittelkreislauf nicht.

**WARNUNG:** Verwenden Sie keine elektrischen Vorrichtungen in den Ablagefächern für Lebensmittel im Gerät, es sei denn, dass sie vom Hersteller empfohlen sind.

**WARNUNG:** Bitte entsorgen Sie den Kühlschrank gemäß den örtlichen Bestimmungen, da brennbares Treibgas und Kältemittel enthalten *sind*.

**WARNUNG:** Vergewissern Sie sich beim Aufstellen des Gerätes, dass das Netzkabel nicht eingeklemmt oder beschädigt ist.

**WARNUNG:** Stellen Sie bitte keine Mehrfachsteckdosen oder tragbare Netzteile an der Rückseite des Geräts auf.

**Verwenden** Sie bitte keine Verlängerungskabel oder ungeerdete (zwei-polige) Adapter.

**GEFAHR:** Klemmgefahr für Kinder. Bevor Sie den gebrauchten Kühlschrank oder Gefrierschrank wegwerfen:

- Nehmen Sie die Türen ab.
- Lassen Sie die Ablagen so bleiben, dass Kinder nicht leicht hinein klettern können.

**Der** Kühlschrank muss von der Stromversorgung getrennt werden, bevor die Installation von Zubehörern vorgenommen wird.

**Das** verwendete Kältemittel und das Cyclopentan-Schaummaterial sind brennbar. Wenn der Kühlschrank verschrottet wird, muss er daher von Feuerquellen ferngehalten und von einem speziellen Recyclingunternehmen mit entsprechender Qualifikation zurückgewonnen werden. Entsorgung durch Verbrennung ist verboten, um Umweltschäden oder andere Schäden zu vermeiden.

**Für** EN-Norm: Dieses Gerät kann von Kindern ab 8 Jahren und von Personen mit eingeschränkter körperlicher, sensorischer oder geistiger Leistungsfähigkeit oder mangelnder Erfahrung und Kenntnissen verwendet werden, vorausgesetzt, dass sie beaufsichtigt oder angewiesen werden, um das Gerät sicher zu verwenden, und die damit verbundenen Gefahren verstehen. Kinder dürfen nicht mit dem Gerät spielen. Die Reinigung und die vom Benutzer ausführbaren Wartungen dürfen nicht von Kindern ohne Aufsicht durchgeführt werden. Kinder im Alter von 3 bis 8 Jahren dürfen die Kühlschränke be- und entladen.

**Für** IEC-Norm: Dieses Gerät ist nicht für den Gebrauch durch Personen (einschließlich Kinder) mit eingeschränkten körperlichen, sensorischen oder geistigen Fähigkeiten oder mangelnder Erfahrung und Kenntnisse gedacht, es sei denn, dass sie von einer für ihre Sicherheit verantwortlichen Person beaufsichtigt oder angewiesen werden.)

**Kinder** sollten überwacht werden, um sicherzustellen, dass sie nicht mit dem Gerät spielen.



**Die** Anweisungen sollen die folgenden Inhalte enthalten: Beachten Sie bitte die folgenden Anweisungen, um Verunreinigung von Lebensmitteln zu vermeiden:

- Das Öffnen der Tür über einen längeren Zeitraum kann zu einer erheblichen Temperaturerhöhung im Inneren des Gerätes führen.
- Reinigen Sie regelmäßig die Oberflächen, die mit Lebensmitteln und dem zugänglichen Ableitungssystem in Kontakt kommen können.

-Reinigen Sie die Wassertanks, wenn sie 48 Stunden nicht benutzt wurden; spülen Sie das an eine Wasserversorgung angeschlossene Wassersystem, wenn 5 Tage lang kein Wasser abgeleitet wurde. (Anmerkung 1)

-Lagern Sie rohes Fleisch und Fisch in geeigneten Behältern im Kühlschrank, damit sie nicht mit anderen Lebensmitteln in Berührung kommen oder dessen Wassertropfen nicht auf die anderen Lebensmittel fallen.

- Die Tiefkühlfächer mit zwei Sternen  sind für die Lagerung von tiefgefrorenen Lebensmitteln, Eiscreme und Eiswürfeln geeignet. (Anmerkung 2)

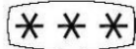
-Die Fächer mit einem Stern , zwei Sternen  und drei Sternen  sind nicht zum Einfrieren frischer Lebensmittel geeignet. (Anmerkung 3)

- Das Gerät ausschalten, abtauen, reinigen, trocknen und die Tür offen lassen, wenn der Kühlschrank für längere Zeit leer gelassen wird, um Schimmelbildung im Gerät zu vermeiden.

Anmerkung 1, 2, 3: Bitte überprüfen Sie, ob es für Ihren Produkttyp bzw. Ablagefächer zutreffend ist.

FÜR ein freistehendes Gerät: Dieses Kühlgerät ist nicht als Einbaugerät vorgesehen.

Die Notwendigkeit, dass bei Türen oder Deckeln, die mit Schlössern und Schlüsseln ausgestattet sind, die Schlüssel außerhalb der Reichweite von Kindern und nicht in der Nähe des Kühlgeräts aufbewahrt werden müssen, um zu verhindern, dass Kinder darin eingeschlossen werden.

JEDLICHER Austausch oder Wartung der LED-Lampen soll durch den Hersteller, seinen Servicevertreter oder eine ähnlich qualifizierte Person durchgeführt werden.

## 2 Aufbau, Funktionen, Inbetriebnahme

Bitte lesen Sie die Anleitungen aufmerksam durch und bewahren Sie sie für zukünftiges Nachschlagen auf.

**Vielen Dank, dass Sie sich für diese Kühl-Gefrierkombination von Midea entschieden haben.**

### HINWEIS

Vor dem Verwenden lesen Sie bitte die Sicherheitshinweise durch.

Lesen Sie diese Hinweise aufmerksam und bewahren Sie sie für zukünftiges Nachschlagen auf.

Änderungen aufgrund von Verbesserungen bleiben vorbehalten.

Wenden Sie sich zwecks sicherer Entsorgung von Kühlgeräten bitte an Ihre örtliche Abfallbeseitigungsstelle.

Lagern Sie kein Trockeneis in dem Kühlgerät.

Die Abbildungen in dieser Bedienungsanleitung stimmen möglicherweise nicht genau mit Ihrem Gerät überein, sie dienen nur als Referenz.



- 1 Türfach Gefrierschrank
- 2 Glasboden Gefrierschrank
- 3 Schublade Gefrierschrank
- 4 Glasboden Kühlschrank
- 5 Gemüsefach
- 6 Türfach Kühlschrank

## **Korrekte Verwendung Ihrer Kühl-Gefrierkombination**

### **Warnhinweise**

- Verwenden Sie keine mechanischen Geräte oder andere Mittel als die vom Hersteller empfohlenen, um den Abtauprozess zu beschleunigen.
- Verwenden Sie keine elektrischen Geräte in den Kühl- oder Gefrierfächern des Geräts, sofern sie nicht den Empfehlungen des Herstellers entsprechen.
- Das Kühlmittel R600a und das Isoliermaterial sind brennbar. Entsorgte Kühlschränke dürfen nicht verbrannt werden.

### **Die neue Kühl-Gefrierkombination wird geliefert**

- Entfernen Sie alle Verpackungsmaterialien, bevor Sie das Gerät verwenden. Das schließt die Schaumstoffunterlage und Klebestreifen ein, die im Gerät die Zubehörteile halten.
- Reinigen Sie das Gerät innen und außen mit einem feuchten Tuch (und etwas Spülmittel in warmem Wasser)
- Schließen Sie das Gerät an einer geerdeten Steckdose, möglichst auf einem eigenen Stromkreis, an.
- Öffnen Sie die Kühl-Gefrierkombination und nehmen Sie das Zubehör (Dekoration unten) und die drei Schrauben heraus und installieren Sie es entsprechend.

## **Transport und Standort der Kühl-Gefrierkombination**

### **Transport**

**Legen Sie das Gerät während des Transports nicht auf die Seite, klemmen Sie es nicht ein und setzen Sie es keinen starken Vibrationen aus. Der Neigungswinkel darf 45 Grad nicht übersteigen.**

Die Türen müssen während des Transports geschlossen sein.

### **Standort**

Achten Sie auf ausreichende Luftzirkulation um das Gerät. Stellen Sie das Gerät nicht in direkter Sonneneinstrahlung oder in unmittelbarer Nähe von Wärmequellen wie Öfen oder Wassererhitzern auf.

Lassen Sie zur Belüftung oben 30 cm und hinten und an den Seiten wenigstens 10 cm Abstand von der Wand frei.

**Stellen Sie das Gerät eben und sicher auf.**

### **Achtung**

Klemmen Sie das Stromkabel nicht ein und stellen Sie keine Gegenstände auf das Kabel.

Vergewissern Sie sich vor dem Anschluss, dass Ihre Netzspannung mit den Angaben auf dem Typenschild übereinstimmt.

## **Erstes Einschalten**

Vergewissern Sie sich nochmals, dass die Kühl-Gefrierkombination sicher steht. Beachten Sie alle Sicherheitshinweise.

1 Richten Sie die Türen korrekt aus.

(Beachten Sie die Hinweise zum Einstellen links unten an der rechten Tür.)

2 Netzanschluss

Nach dem Netzanschluss befindet sich die Kühl-Gefrierkombination im Standardmodus und zeigt die Temperaturen im Kühlschrank und Gefrierschrank an. Das Gerät speichert die letzte Einstellung und schaltet sich nach dem Ausschalten beim nächsten Einschalten mit den gleichen Einstellungen ein.

3 Betriebsmodus

Manueller Modus: Mit den Tasten des Temperaturreglers stellen Sie die Temperatur ein.

4 Kühl-Gefrierkombination bestücken

Eine Weile nach dem Einschalten ist das Gerät bereits kalt. Geben Sie nun Ihre Lebensmittel in die Kühl-Gefrierkombination.

**Tipps:** Nach dem Umstellen der Temperatur oder nachdem Lebensmittel eingelagert wurden, muss sich die Innentemperatur anpassen. Das kann einen Moment dauern. Die Dauer hängt von der Temperaturänderung, der Umgebungstemperatur, dem häufigen Öffnen der Tür und der Menge der Lebensmittel ab.



# Kühlschrank

## Fachböden einstellen

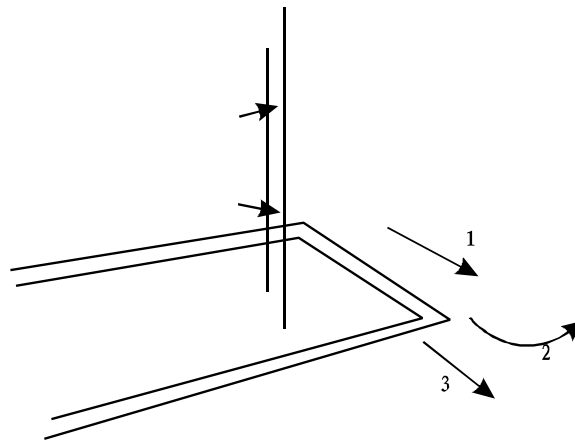

Stellen Sie die Fachböden wunschgemäß ein. Ziehen Sie den Fachboden zum Reinigen nach vorn und oben heraus.

## Höheneinstellung und Fachböden reinigen

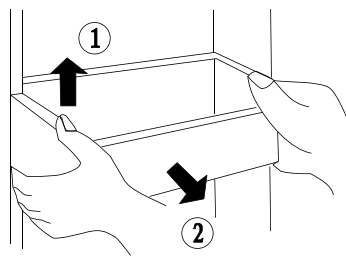

Heben Sie den **Fachboden** ① an beiden Seiten etwas an und ziehen Sie ihn nach vorn heraus ②. Nach dem Reinigen setzen Sie den **Fachboden** wieder zurück. Auf diese Weise stellen Sie auch die Höhe der Fachböden ein.

# Kühlschrank

## Empfohlene Bereiche zur Aufbewahrung von Lebensmitteln

Aufgrund der Luftzirkulation herrschen im Kühlschrank unterschiedliche Temperaturen. Stellen Sie die Lebensmittel entsprechend der unterschiedlichen Temperaturbereiche in den Kühlschrank.

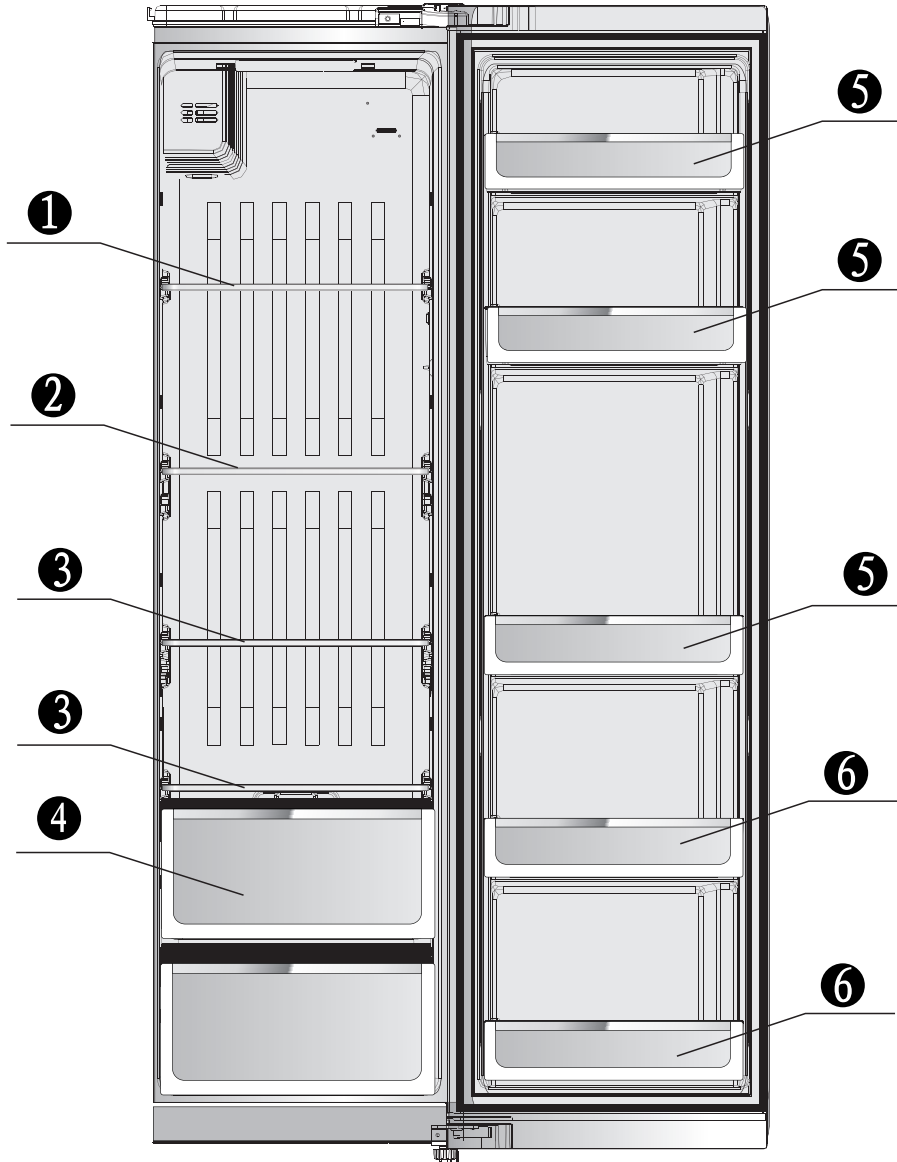

- ① Pasta, Milch usw.
- ② Fast-Food, Molkereiprodukte usw.
- ③ Zubereitetes Fleisch und Wurst usw.
- ④ Obst und Gemüse usw.
- ⑤ Geöffnete Dosen, Gewürze usw.
- ⑥ Getränke

## Gefrierschrank

Der Gefrierschrank dient der langfristigen Aufbewahrung von Lebensmitteln.

Die Temperatur im Gefrierschrank ist für langfristige Aufbewahrung sehr niedrig. Lagern Sie hier Lebensmittel längerfristig. Beachten Sie jedoch die Haltbarkeitsdaten auf der Verpackung.

Empfohlene Bereiche zur Aufbewahrung von Lebensmitteln

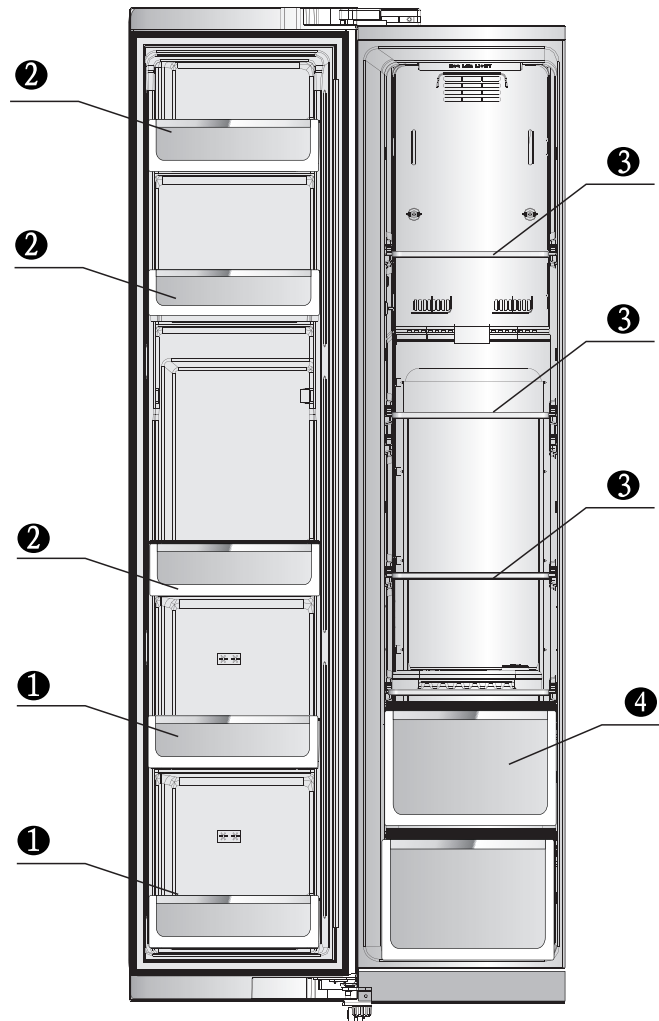

① Die Einlegegitter in der Tür des Gefrierabteils (2 Sterne) sind für kurzfristige Lagerung und Eiscreme gedacht.

② Die Einlegegitter im Gefrierabteil sind zur Aufbewahrung von Tiefkühlkost bestimmt.

③ Die Glasböden dienen der Aufbewahrung von Tiefkühlkost wie Fisch, Fleisch und Eiscreme.

④ Die Gefrierladen sind für verpackten Fisch, Fleisch und Geflügel.

## Funktionen

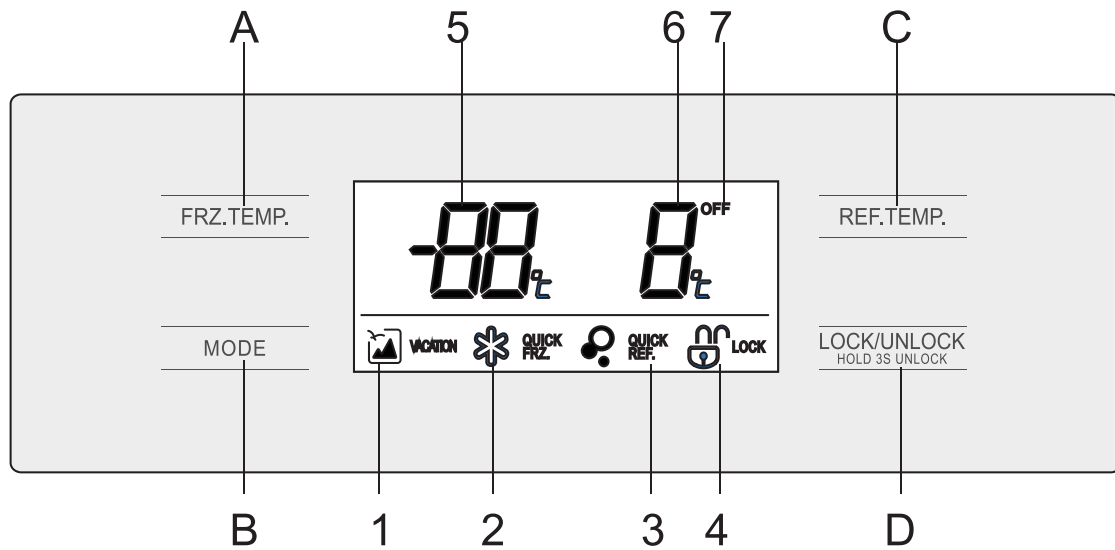



### 1. Symbole im Display

- A. Temperatureinstellung Gefrierabteil
- B. Modus
- C. Temperatureinstellung Kühlabteil
- D. Sperren/Entsperren

### 2. Display

- |                       |                                    |
|-----------------------|------------------------------------|
| 1. Urlaub             | 5. Temperaturanzeige Gefrierabteil |
| 2. Schnell tiefkühlen | 6. Temperaturanzeige Kühlabteil    |
| 3. Schnell kühlen     | 7. Schließsymbol                   |
| 4. Sperrsymbol        |                                    |

### 3. Sperren/Entsperren

Im nicht gesperrten Zustand (Symbol 4 wird angezeigt ) halten Sie Taste D für 3 Sekunden gedrückt, um die Kühl-Gefrierkombination zu sperren (Symbol 4 wird angezeigt ) .

Halten Sie Taste D für im gesperrten Zustand für 3 Sekunden gedrückt, so wird Symbol 4 angezeigt  und die Kühl-Gefrierkombination wird entsperrt.

**Nachstehende Bedienung muss im entsperrten Zustand erfolgen.**

**Drücken Sie die Modustaste B, um zwischen den verschiedenen Betriebsmodi zu wählen.**

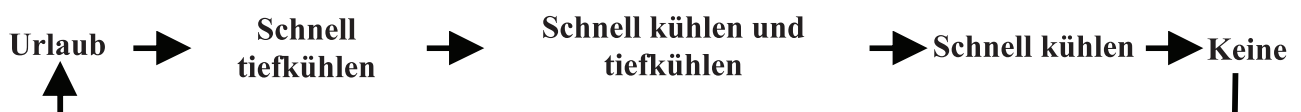

Folgende Einstellungen müssen vor dem Sperren eingestellt sein.

#### 4. Urlaubsmodus

Drücken Sie Taste B zur Auswahl des Urlaubsmodus, Symbol 1 wird angezeigt. Drücken Sie nun Taste D zur Bestätigung und die Kühl-Gefrierkombination läuft im Urlaubsmodus.

#### 5. Schnellkühlmodus

Drücken Sie Taste B zur Auswahl des Schnellkühlmodus, Symbol 3 wird angezeigt. Drücken Sie nun Taste D zur Bestätigung und die Kühl-Gefrierkombination läuft im Schnellkühlmodus.

#### 6. Schnelltiefkühlmodus

Drücken Sie Taste B zur Auswahl des Schnelltiefkühlmodus, Symbol 2 wird angezeigt. Drücken Sie nun Taste D zur Bestätigung und die Kühl-Gefrierkombination läuft im Schnelltiefkühlmodus.

#### 7. Temperatureinstellung Kühlabteil

Drücken Sie einmal Taste C, die Temperatur des Kühlabteils blinkt im Display. Drücken Sie erneut Taste C, um die Temperatureinstellung im Bereich von 2 °C bis 8 °C zu ändern.

#### 8. Temperatureinstellung Gefrierabteil

Drücken Sie einmal Taste A die Temperatur des Kühlabteils blinkt im Display. Drücken Sie nun Taste D, um die Temperatureinstellung im Bereich von -16 °C bis -24 °C zu ändern.

**Hinweis:** Zur Änderung der Gefrierabteilterperatur muss der vorherige Modus zunächst verlassen werden.

### Sicherheitshinweise

- Die Kühl-Gefrierkombination muss an einer **220-240 V/50 Hz** Steckdose angeschlossen werden. Bei großen Spannungsschwankungen (außerhalb des Bereichs **198 bis 264 Volt**) kann es zu Fehlfunktionen kommen (Gerät springt nicht an, Hauptplatine und Kompressor brennen aus, Kompressor macht Geräusch usw.). In diesem Fall installieren Sie einen automatischen Spannungsregler (> 1000 W). Die Kühl-Gefrierkombination muss an einer geerdeten Steckdose angeschlossen werden. Der Netzstecker muss fest in der Steckdose stecken.
- Zum Ziehen des Netzsteckers fassen Sie stets am Stecker an, nicht am Netzkabel ziehen. Klemmen Sie das Netzkabel nicht ein und verlegen Sie es so, dass nicht darauf getreten wird. Rücken Sie das Gerät vorsichtig von der Wand ab. Überfahren Sie nicht das Netzkabel. Achten Sie darauf, dass das Netzkabel nicht beschädigt ist. Lassen Sie ein beschädigtes Kabel vom Kundendienst austauschen.
- Ziehen Sie bei Gasgeruch nicht den Netzstecker, sondern öffnen Sie Fenster und Türen.
- Lagern Sie keine explosiven Substanzen wie Aerosoldosen mit brennbarem Treibmittel im Gerät.
- Verwenden Sie keine brennbaren Lösungsmittel in unmittelbarer Nähe des Geräts.
- Stellen Sie keine Elektrogeräte auf der Kühl-Gefrierkombination ab. Verwenden Sie keine elektrischen Geräte in den Kühl- oder Gefrierfächern des Geräts, sofern sie nicht den Empfehlungen des Herstellers entsprechen, um elektromagnetische Störungen und Unfälle zu vermeiden.
- Lassen Sie Kinder nicht auf oder in die Kühl-Gefrierkombination klettern. Kinder können sich im Gerät einschließen oder die Kühl-Gefrierkombination kann auf sie fallen.

- Berühren Sie Eisablagerungen im Gefrierabteil nicht mit bloßen Händen, das kann zu Erfrierungen führen.
- Die Spalte zwischen den Türen und Türen und Gerätekorpus sind sehr klein. Klemmen Sie nicht Ihre Finger ein. Achten Sie darauf, dass sich Kinder beim Öffnen und Schließen der Türen nicht in unmittelbarer Nähe der Kühl-Gefrierkombination befinden.
- Sprühen Sie kein Wasser auf das Gerät und stellen Sie es nicht in einer feuchten Umgebung auf. Schützen Sie das Gerät vor Spritzwasser und Tropfwasser.
- Demontieren Sie das Gerät nicht, beschädigen Sie nicht die Kühlmittleitungen. Wartungsarbeiten müssen durch einen autorisierten Kundendienst durchgeführt werden.
- Stellen Sie kein Bier oder andere Getränke in Glasflaschen in das Gefrierabteil. Die Flaschen können platzen.
- Ziehen Sie bei Stromausfall und vor dem Reinigen den Netzstecker. Warten Sie mindestens 5 Minuten ab, bevor Sie das Gerät wieder anschließen. Anderenfalls kann der Kompressor beschädigt werden.
- Demontieren Sie vor der Entsorgung die Türen des Geräts, damit sich Kinder nicht darin einschließen können.
- Das Gerät ist nur zur Verwendung als Kühl-Gefrierkombination im Haushalt ausgelegt. Eine gewerbliche Nutzung zur Lagerung von Blut, Arzneimitteln oder biologischen Produkten ist ausgeschlossen.

### 3 Wartung und Pflege

#### **Gefrierabteil abtauen**

Das Gefrierabteil wird automatisch abgetaut.

#### **Reinigen**

Lebensmittelreste verursachen einen schlechten Geruch und das Gerät muss regelmäßig gereinigt werden.

- Ziehen Sie vor dem Reinigen stets den Netzstecker.
- Verwenden Sie ein weiches Tuch oder einen Schwamm und warmes Wasser zum Reinigen.
- Wischen Sie das Gerät danach mit einem Tuch trocken.

Der Staub hinter dem Kühlschrank und auf dem Boden müssen rechtzeitig gereinigt werden, um die Kühlwirkung und Energieeinsparung zu verbessern.

Überprüfen Sie die Türdichtung regelmäßig, um sicherzustellen, dass sich darin keine Ablagerungen befinden. Reinigen Sie die Türdichtung mit einem weichen, mit Seifenwasser oder verdünntem Reinigungsmittel angefeuchteten Tuch.

Das Innere des Kühlschranks sollte regelmäßig gereinigt werden, um Geruch zu vermeiden.

Bitte trennen Sie das Gerät von der Stromversorgung sowie alle Lebensmittel, Getränke, Ablagen und Fächer usw. entfernen, bevor Sie den Innenraum reinigen.

Verwenden Sie ein weiches Tuch oder einen Schwamm mit zwei Esslöffeln Natriumbikarbonat und einem Quart warmem Wasser, um das Innere des Kühlschranks zu reinigen. Dann mit Wasser spülen und abwischen. Öffnen Sie nach dem Reinigen die Tür und lassen Sie das Gerät natürlich trocknen, bevor Sie das Gerät einschalten.

Für Bereiche im Kühlschrank, die schwer zu reinigen sind (z. B. schmale Zwischenschichten, Lücken oder Ecken), empfiehlt es sich, sie regelmäßig mit einem weichen Lappen, einer weichen Bürste usw. und, falls erforderlich, mit einigen Hilfswerkzeugen (z.B. dünne Stifte) zu wischen, um sicherzustellen, dass sich in diesen Bereichen keine Verunreinigungen oder Bakterien ansammeln.

Verwenden Sie keine Seife, Reinigungsmittel, Scheuermittel, Sprühreiniger usw., da sie Gerüche im Inneren des Kühlschranks oder Verunreinigung der Lebensmittel verursachen können.

Reinigen Sie die Flaschenhalter, die Ablagen und die Fächer mit einem weichen, mit Seifenwasser oder verdünntem Reinigungsmittel angefeuchteten Tuch. Mit einem weichen Tuch abwischen oder natürlich trocknen.

Wischen Sie die Außenfläche des Kühlschranks mit einem weichen, mit Seifenwasser, Spülmittel usw. angefeuchteten Tuch ab und wischen Sie sie anschließend trocken.

Verwenden Sie keine harten Bürsten, sauberen Stahlkugeln, Drahtbürsten, Scheuermittel (wie Zahnpasten), organische Lösungsmittel (wie Alkohol, Aceton, Bananenöl usw.), kochendes Wasser, saure oder alkalische Gegenstände, die die Oberfläche sowie den Innenraum des Kühlschranks beschädigen können. Kochendes Wasser und organische Lösungsmittel wie Benzol können zur Verformung und Beschädigung der Kunststoffteile führen.

Spülen Sie das Gerät während der Reinigung nicht direkt mit Wasser oder anderen Flüssigkeiten, um Kurzschlüsse sowie Beeinträchtigungen der elektrischen Isolierung nach dem Eintauchen zu vermeiden.

## Lampen im Gefrier- und Kühlteil austauschen, Spezifikation der Lampen

- Spezifikation: 12 V DC LED
- Schalten Sie das Gerät aus
- Nehmen Sie die Abdeckung in Pfeilrichtung ab und nehmen Sie die LED heraus.
- Setzen Sie eine neue Lampe ein und schließen Sie die Abdeckung wieder.
- Lassen Sie den Austausch besser durch den Kundendienst vornehmen.

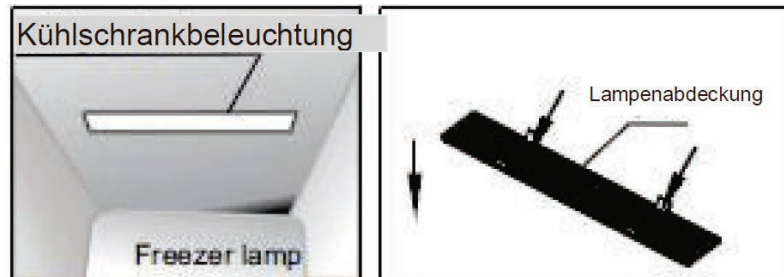

## Kühl-Gefrierkombination ausschalten

### Längerer Nichtgebrauch

Ziehen Sie den Netzstecker, um Stromschlag oder Feuer durch überalterte Stromkabel zu vermeiden.

### Stromausfall

Öffnen Sie die Türen nicht zu häufig und geben Sie keine neuen Lebensmittel in das Gerät.

### Entsorgung

Demontieren Sie vor der Entsorgung die Türen des Geräts, damit sich Kinder nicht darin einschließen können.

## 4 Fehler und Fragen

### Störungsbehebung

Bitte beachten Sie die nachstehenden Punkte, bevor Sie sich an den Kundendienst wenden.

Problem	Mögliche Ursache/Lösungsvorschlag
<b>Gerät arbeitet nicht.</b>	Vergewissern Sie sich, dass der Netzstecker in der Steckdose steckt. Vergewissern Sie sich, dass Ihre Netzspannung mit den Angaben auf dem Typenschild übereinstimmt.
<b>Keine ausreichende Kühlung.</b>	Temperatur zu hoch eingestellt (niedriger einstellen). Gerät zu voll. Heiße oder warme Lebensmittel eingelagert. Türen zu häufig oder zu lange geöffnet. Wärmequelle in der Nähe.
<b>Gerät ist zu laut.</b>	Das Gerät ist nicht ausgerichtet, der Boden ist uneben. Setzen Sie das Gerät um.
<b>Tiefkühlkost.</b>	Möglichst in Luftzirkulation im Gerät legen.



<b>Gerüche.</b>	Verpacken Sie streng riechende Lebensmittel besonders gut. Lebensmittel verdorben. Das Gerät muss gereinigt werden.
-----------------	---

**Führen obige Abhilfen nicht zum Erfolg, so wenden Sie sich bitte an einen autorisierten Kundendienst. Ein beschädigtes Netzkabel muss von einem autorisierten Kundendienst ausgetauscht werden.**

## ENTSORGUNG

Altgeräte müssen umweltgerecht entsorgt werden. Viele Rohmaterialien können recycelt werden. Das Kühlmittel und die Isolierung sind Sondermüll. Achten Sie darauf, dass keine Kühlmittelleitungen beschädigt sind. Informationen zur Entsorgung von Kühlgeräten erhalten Sie von Ihrer Ortsverwaltung.

Demontieren Sie Schlösser, Riegel und die Türen vor der Entsorgung.

<b>Korrekte Entsorgung</b>	
	<p><b>Korrekte Entsorgung</b></p> <p>Das Symbol bedeutet, dass dieses Produkt nicht mit dem Hausmüll entsorgt werden darf. Um Umwelt- und Gesundheitsschäden durch unkontrollierte Entsorgung zu vermeiden, muss das Gerät gemäß der Umweltbestimmungen recycelt werden. Geben Sie das Gerät an einer der Sammelstellen oder bei Ihrem Fachhändler ab. Dort kümmert man sich um die korrekte Entsorgung.</p>

### Energiespartipps

- Stellen Sie das Gerät möglichst in einem kühlen Bereich auf, entfernt von Wärme produzierenden Geräten und direkter Sonneneinstrahlung.
- Lassen Sie heiße Lebensmittel auf Zimmertemperatur abkühlen, bevor Sie in die Kühl-Gefrierkombination gestellt werden. Eine Überlastung des Geräts führt dazu, dass der Kompressor länger läuft. Langsam tiefgefrorene Speisen können an Qualität verlieren oder verderben.
- Packen Sie die Lebensmittel ordentlich ein und wischen Sie Behältnisse trocken, bevor Sie sie in das Gerät stellen. Hierdurch vermeiden Sie den Aufbau einer Eisschicht im Gerät.
- Behälter sollten nicht mit Alufolie, Wachspapier oder Papiertüchern ausgekleidet werden. Das stört die Kaltluftzirkulation und verringert den Wirkungsgrad des Geräts.
- Organisieren und beschriften Sie die Lebensmittel, um die Türen nicht zu häufig und zu lange öffnen zu müssen. Schließen Sie die Türen gleich wieder, nachdem Sie die gewünschten Artikel entnommen haben.

**Ersatzteile in der der folgenden Tabelle können hier bezogen werden:**

**Midea Europe GmbH  
Ludwig-Erhard-Straße 14  
65760 Eschborn  
Tel.: 06196 – 90 20 0**

Ersatzteil	Durchführung durch	Verfügbarkeitszeitraum
Thermostat	autorisierte Reparaturbetriebe	Mindestens 7 Jahre, nachdem das letzte Modell auf dem Markt gebracht wurde
Temperatursensoren	autorisierte Reparaturbetriebe	Mindestens 7 Jahre, nachdem das letzte Modell auf dem Markt gebracht wurde
Leiterplatten	autorisierte Reparaturbetriebe	Mindestens 7 Jahre, nachdem das letzte Modell auf dem Markt gebracht wurde
Lichtquellen	autorisierte Reparaturbetriebe	Mindestens 7 Jahre, nachdem das letzte Modell auf dem Markt gebracht wurde
Türgriffe	autorisierte Reparaturbetriebe und Endverbraucher (Eigentümer)	Mindestens 7 Jahre, nachdem das letzte Modell auf dem Markt gebracht wurde
Türscharniere	autorisierte Reparaturbetriebe und Endverbraucher (Eigentümer)	Mindestens 7 Jahre, nachdem das letzte Modell auf dem Markt gebracht wurde
Tablets & Ablagen	autorisierte Reparaturbetriebe und Endverbraucher (Eigentümer)	Mindestens 7 Jahre, nachdem das letzte Modell auf dem Markt gebracht wurde
Körbe	autorisierte Reparaturbetriebe und Endverbraucher (Eigentümer)	Mindestens 7 Jahre, nachdem das letzte Modell auf dem Markt gebracht wurde

Türdichtungen	autorisierte Reparaturbetriebe und Endverbraucher (Eigentümer)	Mindestens 10 Jahre, nachdem das letzte Modell auf dem Markt gebracht wurde
---------------	---	---

Bitte scannen Sie den QR-Code auf dem Energieeffizienzetikett, um das Servicehandbuch zu erhalten.

### Klimaklassen

Klasse	Symbol	Temperaturbereich in °C
Subnormal	SN	+10°C bis +32°C
Normal	N	+16°C bis +32°C
Subtropisch	ST	+16°C bis +38°C
Tropisch	T	+16°C bis +43°C

Auf dem Typenschild Ihres Gerätes sehen Sie, welcher Klimaklasse Ihr Gerät unterliegt.

Subnormal (SN): „Dieses Kühlgerät ist für den Einsatz bei Umgebungstemperaturen von 10 °C bis 32 °C vorgesehen“;

Normal (N): „Dieses Kühlgerät ist für den Einsatz bei Umgebungstemperaturen von 16 °C bis 32 °C vorgesehen“;

Subtropen (ST): „Dieses Kühlgerät ist für den Einsatz bei Umgebungstemperaturen von 16 °C bis 38 °C vorgesehen“;

Tropen (T): „Dieses Kühlgerät ist für den Einsatz bei Umgebungstemperaturen von 16 °C bis 43 °C vorgesehen“;

## 5 Garantie und kundendienst

Wir gratulieren Ihnen zum neuen Gerät und wünschen Ihnen viel Freude daran.

Sollten Sie dennoch einen Grund zur Reklamation erkennen, dann wenden Sie sich an unseren Kundendienst:

Midea Europe GmbH  
Ludwig-Erhard-Straße 14,  
65760 Eschborn, Germany

Tel.: +49 6196 90 20 0  
Fax: +49 6196 90 20 120  
E-Mail : [info-meg@midea.com](mailto:info-meg@midea.com)  
Homepage: [www.midea.com/de](http://www.midea.com/de)

Im Servicefall:  
Tel.: +49 6196 90 20 0  
Fax.: +49 6196 90 20 120  
Email: [service-meg@midea.com](mailto:service-meg@midea.com)

Geben Sie im Fall einer Störung Ihre genaue Anschrift, Telefonnummer, Kaufvertragsnummer und Gerätetyp (vom Typenschild des Gerätes) an.

Eine genaue Fehlerbeschreibung erspart Ihnen und uns Zeit und Geld. Bei besonderen Fragen sprechen Sie bitte mit der Kundendienstzentrale.

### Bevor Sie den Kundendienst anfordern:

Kontrollieren Sie bitte, ob es sich nicht um einen Bedienungsfehler oder eine Ursache handelt, die mit der Funktion Ihres Gerätes nichts zu tun hat.

Bitte beachten Sie den Hinweis in der Bedienungsanleitung und prüfen Sie, ob:

- Der Netzstecker angeschlossen ist
- Der Netzstecker vielleicht beschädigt ist
- Das Thermostat nicht auf 0 steht
- Die Tür/en des Gerätes fest geschlossen ist/sind

### Garantiebedingungen für Elektro-Großgeräte

Dieses Gerät wurde nach den modernsten Methoden hergestellt und geprüft. Der Hersteller leistet unabhängig von der gesetzlichen Gewährleistungspflicht des Verkäufers/Händlers für die Dauer von 24 Monaten, geltend vom Tag des Kaufes, bei gewerblicher Nutzung 12 Monate, Garantie für einwandfreies Material und fehlerfreie Fertigung.

Der Garantieanspruch erlischt bei Eingreifen durch den Käufer oder Dritter. Schäden, die durch unsachgemäße Behandlung oder Bedienung, durch falschen Aufstellen oder Aufbewahrung, durch unsachgemäße/n Installation oder Anschluss, sowie durch höhere Gewalt oder sonstige äußere Einflüsse entstehen, fallen nicht unter die Garantieleistung.

Wir behalten uns vor, bei Reklamation die defekten Teile auszubessern, zu ersetzen oder das Gerät auszutauschen. Ausgetauschte Teile und Geräte gehen in unser Eigentum über.

Nur wenn durch Nachbesserung/en oder Umtausch des Gerätes die herstellereitig vorgesehene Nutzung endgültig nicht zu erreichen sein sollte, kann der Käufer aus Gewährleistung innerhalb von 6 Monaten, geltend ab Tag des Kaufes, eine Herabsetzung des Kaufpreises oder die Aufhebung des Kaufvertrages verlangen.

Schadenersatzansprüche, auch hinsichtlich von Folgeschäden, sind, soweit sie nicht auf Vorsatz oder grober Fahrlässigkeit beruhen, ausgeschlossen.

Bei unnötiger oder unberechtigter Beanspruchung des Kundendienstes, berechnen wir das für unsere Dienstleistungen übliche Zeit- und Wegeentgelt. Reklamationen sind unmittelbar nach Feststellung zu melden.

Der Garantieanspruch ist vom Käufer, durch Vorlage der Kaufquittung, nachzuweisen. Diese Garantiezusage ist gültig innerhalb der Bundesrepublik Deutschland.